

# VITRINSKÅP 2217

FORMGIVARE: JOSEF FRANK, 1957

Ett stort vitrinskåp i valnöt och glas, formgivet av Josef Frank 1957. Denna vitrin, med höga cabriole-ben och så kallade "klubbfötter", är ett typiskt exempel på ett engelskt "display cabinet" – perfekt för att visa upp vackra och spännande föremål i ett hem. Josef Frank ansåg att vitrinen gärna fick ingå i en modern inredning, och menade att de föremål som placeras i skåpet inte nödvändigtvis behöver vara av samma slag. Istället bör vackra saker blandas med nyttiga, så som man ju brukar göra i hemmet i övrigt.

ART NR:	113366
HÖJD:	163 CM
BREDD:	87 CM
DJUP:	33 CM
MATERIAL:	VALNÖT, SPEGEL, GLAS, MÄSSING



HANTVERKSMÄSSIGT TILLVERKAT I SVERIGE

*S V E N S K T T E N N*

## SKÖTSELRÅD

Svenskt Tenns snickerimöbler är tillverkade i trä som lackeras i hårdlack.

Möbeln torkas av med en mjuk och ren microfibertrasa. Vid behov torkas möbeln med en eventuellt lätt fuktad trasa med mild såpvatten. Var noga att torka torrt direkt. Polish, olja eller starka rengöringsmedel skall aldrig användas på möbeln. Glaset torkas med fönsterputs och mjuk trasa.

Utsätt aldrig möbeln för långvarig fukt eller direkt värme. Undvik att placera föremål såsom vaser, böcker och underlägg på vitrinskåpets överdel under den första tiden, så detta kan skapa färgskiftningar i ytan. Undvik även att utsätta möbeln för stora växlingar i temperatur och luftfuktighet.

Kontakta en möbelkonservator om en skada i lack eller trä uppstår. Skadorna riskerar att förvärras om de inte tas om hand.

## MONTERINGSANVISNINGAR FÖR VÄGGFÄSTE

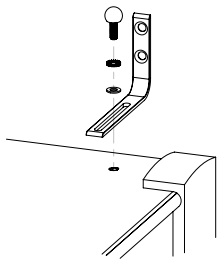
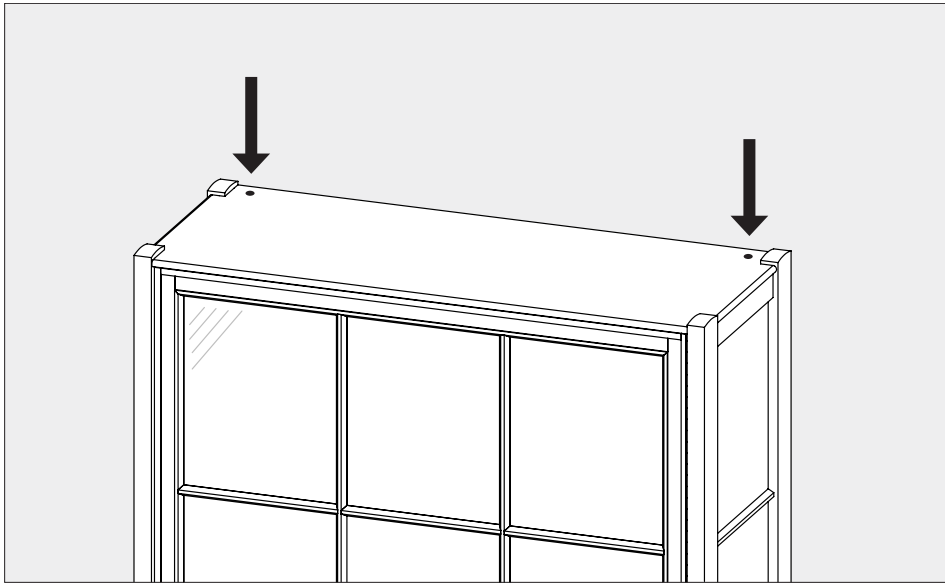

1. Skruva fast väggfäste i förmonterad gänga.

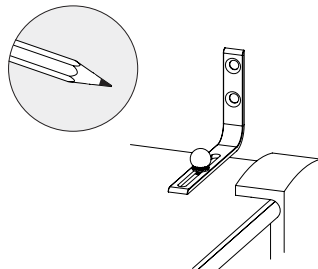

2. Markera för borrhål med en penna.

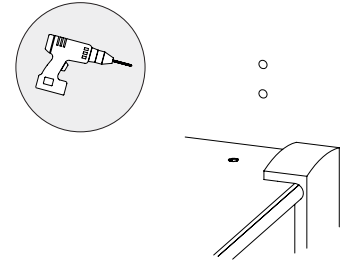

3. Skruva loss väggfästet. Borra och sätt plugg (skruvsort och plugg varierar beroende på material i vägg).

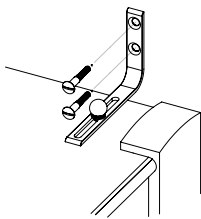

4. Skruva fast väggfästet i väggen,

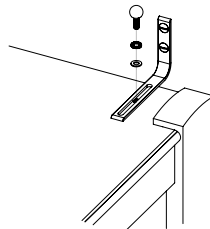

5. Skruva fast bokhyllan. Använd medföljande låsbricka och bricka.

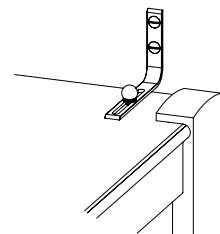

6. Klart.